

## 1 Werking tijdselectie en droogautomaat

### Vorbereiding en start

1. Sorteert het wasgoed volgens katoen, synthetisch, enz.
2. Plaats het wasgoed in de trommel en sluit de deur.
3. Schakel het toestel in door op de aan/uit-knop te drukken.
4. Stel de keuzeknop in op de gewenste tijd.
5. Druk op de Starten/Pauze/Annuleren-knop. Het programma begint en het controlelampje brandt.

### Een programma annuleren

⚠ Schakel het toestel niet uit tijdens de opwarmingsfase (procescontrolelampje brandt). Er bestaat een risico op warmte-opeenhoping!

1. Stop eerst het lopende programma (druk op de knop Starten/Pauze/Annuleren). Druk vervolgens gedurende 3 seconden op de start-knop om het programma te annuleren.
2. Stel de programmakeuzeknop in op Verluften .
3. Druk op de Starten/Pauze/Annuleren-knop.
4. Wacht tot de programmacyclus eindigt.

### Meer wasgoed toevoegen

**i** Dit heeft enkel zin aan het begin van een droogcyclus, anders zal het resultaat een mengeling van niet helemaal droog wasgoed en te droog wasgoed zijn.

1. Druk op de Starten/Pauze/Annuleren-knop. Het controlelampje Starten/Stoppen zal knipperen.
2. Plaats het wasgoed in de trommel en sluit de deur.
3. Druk op de Starten/Pauze/Annuleren-knop. Het controlelampje Starten/Stoppen zal branden.

### Einde van programma

De programmacyclus is voltooid wanneer de lampjes Einde/Antikreuk en Filter reinigen branden.

**i** Het lampje Einde/Antikreuk knippert tijdens de antikreukfase. Het programma kan dan op elk moment worden beëindigd.

1. Stel de aan/uit-knop in op de uit-positie.
2. Open de deur, verwijder het wasgoed en controleer de trommel op vreemde objecten.

### Na elke droogcyclus:

- Reinig de pluizenfilter (zie "Pluizenfilter").

### Wanneer vereist:

- Reinig de behuizing en de banden met een zachte doek en een milde zeep en wrijf droog met een zachte doek.

⚠ Gebruik geen schrobbers en schuurpoeders! Deze zullen de plastic onderdelen en het email beschadigen.

**i** Wanneer de deur geopend wordt tijdens de droogcyclus, wordt het programma automatisch gepauzeerd en begint het lampje op de start-knop te knipperen. De start-knop moet opnieuw worden ingedrukt om de programmacyclus verder te zetten.

### Het programma wijzigen

Wanneer u overschakelt op een **ander** programma, moet het lopende programma eerst gestopt worden. Druk hiervoor gedurende 3 seconden op de Starten/Pauze/Annuleren-knop ten einde het programma te annuleren.

### Laatste droogbeurt wasgoed

Indien het droogteniveau niet bevredigend is. Stel de programmakeuzeknop in op één van de getimede programma's van 40 min, 20 min of 10 min. U kunt deze bijkomende laatste droogbeurt gebruiken om het gewenste droogteniveau te verkrijgen.

## 2 Filter reinigen

### Pluizenfilter

Er komen pluizenballetjes los door het dragen van de kleding - niet door het drogen. Bij het drogen worden deze pluizenballetjes opgevangen in de pluizenfilter. Normaal gesproken wordt wasgoed meer versleten door dagelijks gebruik en door wasbeurten dan door het drogen.

 Het is absoluut noodzakelijk om de pluizenfilter na elke droogbeurt te reinigen.

#### Om de pluizenfilter te reinigen:

1. Open de deur.
2. Trek de pluizenfilter eruit.

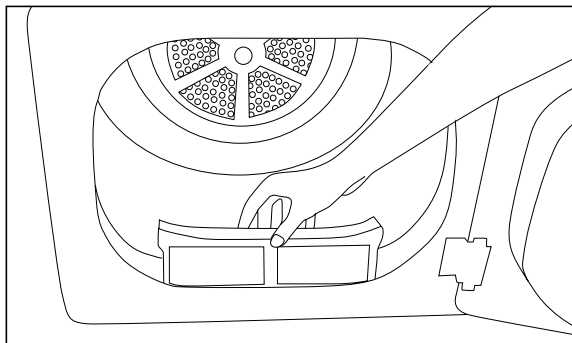



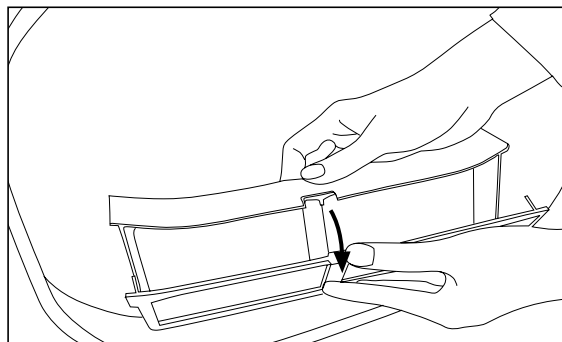
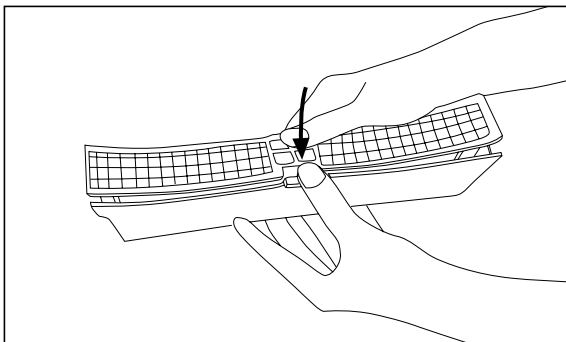

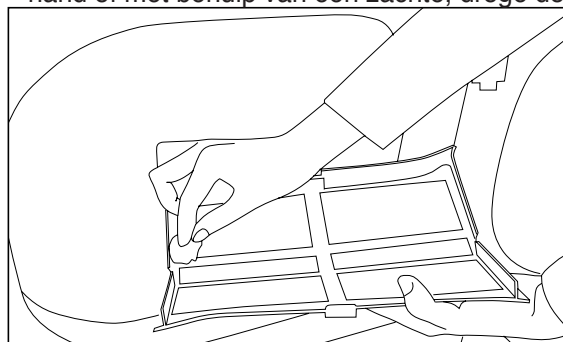

3. Open de filter door aan de handgreep te duwen.



4. Verwijder voorzichtig de pluizenballetjes – met de hand of met behulp van een zachte, droge doek.



5. Plaats de pluizenfilter terug.

Programmatabel							
Droogsymbool	Textieltype	Programma	Lading (kg)	600 (rpm)	800 (rpm)	800-900 (rpm)	1000-1200 (rpm)
<b>Wit/gekleurd katoen</b> 							
	Katoen en linnen, handdoeken, hemden, lakens, kleine handdoeken, tafelkleden, tafelservetten	 Confectie	6 kg			130	110
			3 kg			80 - 110	60 - 80
		 Strijkklaar	6 kg			110	80 - 110
			3 kg			60 - 80	40 - 60
<b>Easy-care</b>  Selecteer de optie "Lage temperatuur"							
	Synthetische en gemengde weefsels (met katoen)	 Confectie	3 kg	60 - 80	40 - 60		
			1.5 kg	40 - 60	20 - 40		

### 3 Belangrijke veiligheidsinformatie

Het is zeer belangrijk dat deze handleiding bewaard wordt voor toekomstige referentie. Indien het toestel verkocht wordt of aan een andere eigenaar wordt doorgegeven, moet u ervoor zorgen dat deze handleiding bij het toestel blijft zodat de nieuwe eigenaar bekend kan geraken met de werking van het toestel en met de relevante waarschuwingen. Deze waarschuwingen werden geleverd met het oog op de veiligheid. U moet ze zorgvuldig lezen voor u het apparaat installeert of gebruikt.

#### INSTALLATIE

- Dit apparaat is niet bedoeld voor commercieel gebruik, het is een huishoudelijke droogautomaat voor kleding.
- Dit apparaat is zwaar. Verkrijg hulp om het te verplaatsen.
- Alle vereiste elektriciteitswerkzaamheden die nodig zijn om dit apparaat te installeren, moeten worden uitgevoerd door een erkende elektricien of door een bevoegde persoon.
- Zorg ervoor dat het apparaat de elektriciteitskabel niet klemt.
- Plaats de machine nooit op een vloer bekleed met tapijt. Pas de voetjes van het apparaat aan opdat de lucht vrij zou kunnen circuleren.
- Indien de droogautomaat boven op een wasmachine wordt geplaatst, moet een stapelkit worden gebruikt. (optionele accessoire)
- Deze droogautomaat is ontworpen om naar de open lucht te worden ontlucht. Het apparaat zou zijn eigen ventilatiesysteem moeten hebben dat niet gecombineerd mag worden met een ander ventilatiesysteem dat aangesloten is op een ander apparaat.

#### KINDERBEVEILIGING

- Dit apparaat is ontworpen om te worden bediend door volwassenen.
- Kinderen mogen niet aan de bedieningen komen of met het product spelen
- Huisdieren en kinderen kruipen soms in droogautomaten. Controleer de trommel voor gebruik.
- Houd de verpakking uit de buurt van kinderen.

#### WERKINGSVEILIGHEID

- Overlaad de droogautomaat niet. (zie programmatabel)
- Kleding die druiwend nat is, mag niet in de droogautomaat worden geplaatst. Centrifugeer deze opnieuw in de wasmachine.
- Gezien sommige volumineuze dekbedden en donzen dekbedden gedroogd zouden moeten worden in grote commerciële machines omwille van hun omvang, moet u nagaan bij de fabrikant van het item of het geschikt is om te worden gedroogd in een huishoudelijke droogautomaat, zelfs indien het droge gewicht van items binnen de aanbevolen limiet valt.
- Zorg ervoor dat geen gasaansteker in de zakken is blijven zitten van kleding die moeten worden gedroogd in de droogautomaat.

#### Explosiegevaar

- Plaats nooit items in de droogautomaat die in contact zijn geweest met ontvlambare oplosmiddelen (benzine, gedenatureerde alcohol, vloeistof voor chemisch reinigen, enz.). Gezien deze stoffen vluchtig zijn, kunnen ze een explosie veroorzaken. Droog enkel items in de automaat die met water gewassen zijn.
- Brandrisico:
- Items die bevlekt of doordrenkt zijn met plantaardige of spijsolie vormen een brandrisico en mogen niet in de droogautomaat worden geplaatst.
  - Ten einde brandgevaar door buitensporig drogen te vermijden, droog de volgende items niet in de automaat:
    - Kussens, quilts en gelijkaardige opgevlude items (ze kunnen hitte accumuleren).
    - Items met rubber schuim of materialen die gelijkaardig zijn aan rubber schuim.
  - Laat de deur lichtjes open staan wanneer de droger niet in gebruik is. Hierdoor wordt de dichting beschermd.
  - Reinig de pluizenfilter na gebruik van de droogautomaat. Om het brandrisico te voorkomen, gebruik de droogautomaat niet wanneer de pluizenfilter beschadigd is.
  - Probeer nooit om het apparaat zelf te repareren. U kunt uw leven en dit van anderen in gevaar brengen! Enkel erkende

elektriciens zoals onze onderhoudstechnici mogen elektrische toestellen repareren.

#### Elektrische verbinding

- Sluit het apparaat aan op een juist geïnstalleerd stopcontact met aarding, beschermd door een zekering van voldoende capaciteit.

Zorg ervoor dat u een stopcontact met aarding van 13 amp (min.) hebt. (Max.16 amp.)

Voltage 230V ~ 50 Hz

Aansluitwaarde 2200 W

Zekeringsbescherming 16A

#### Opgepast!

Indien u de machine inbouwt, moet het stopcontact bereikbaar zijn na installatie, of moet een afzonderlijke schakelaar (die de twee polen kan loskoppelen) worden gebruikt voor de installatie. Voor een permanente verbinding moet een master schakelaar met een minimum tussenruimte van 3 mm worden gebruikt. Sluit het netsnoer aan op een geschikt stopcontact met een geschikte stroomcapaciteit aangeduid op het typeplaatje aan de voorkant van de machine binnen op de deur aan de voorkant.

#### Elektriciteitsvereisten

Voordat u de stekker in de wandcontactdoos plaatst, controleert u of het voltage en de frequentie op het typeplaatje van het apparaat overeenkomen met de elektriciteitsvoorziening in uw woning.

Wij raden u aan dit apparaat aan te sluiten op de netvoeding via een op de juiste wijze geschakeld en beveiligd stopcontact dat zich op een gemakkelijk bereikbare plaats bevindt.

Sluit het apparaat aan op een juist geïnstalleerd stopcontact met aarding, beschermd door een zekering van voldoende capaciteit. Belangrijk:

- De aansluiting moet conform zijn aan de toepasselijke voorschriften in uw land en van uw plaatselijke elektriciteitsleverancier.
- Het netsnoer moet toegankelijk zijn na de installatie.
- Voor een stevig bevestigde verbinding moet een master schakelaar met een minimum tussenruimte van 3 mm worden gebruikt.
- Noteer het model van het apparaat en het identificatienummer van het typeplaatje in het geval u de hulp van de klantendienst nodig hebt.
- De vermelde spanning moet overeen komen met de netspanning.
- Een aansluiting via verlengsnoeren of stopcontactenblok is niet toegelaten.
- Bij aansluiting op het elektriciteitsnet, zorg ervoor dat de aan/uit-knop in de uit-positie staat.

#### Belangrijk

- De aansluiting moet conform zijn aan de toepasselijke voorschriften in uw land en van uw plaatselijke elektriciteitsleverancier.
- Het netsnoer moet toegankelijk zijn na de installatie.

 Een beschadigd netsnoer moet worden vervangen door een erkende en bevoegde elektricien. Tot het apparaat gerepareerd werd, mag het niet worden gebruikt.

- Noteer het model van het apparaat en het identificatienummer van het typeplaatje waarop ook de spanning vermeld staat in het geval u de hulp van de klantendienst nodig hebt.
- De vermelde spanning moet overeen komen met de netspanning.
- Een aansluiting via verlengsnoeren of stopcontactenblok is niet toegelaten.

### Verwijderen

#### Waar blijft u met de verpakking?

**!** De plastic verpakking mag niet in de handen van kinderen komen. Er is een risico op verstikking! De verpakking bestaat uit recycleerbare materialen.

- Scheid het verpakkingsmateriaal volgens type:
  - Styropor® onderdelen en plastic verpakking gaan naar een verzamelpunt voor waardevolle stoffen ;
  - latten gaan naar grof vuil.

**i** De verpakking mag niet weggegooid worden samen met het algemene huishoudafval!

#### Wat te doen met een oud apparaat?

Verwijder uw oud apparaat op een milieuvriendelijke wijze.

- Vraag uw handelaar of plaatselijke recyclagecentrum hoe het apparaat het best te verwijderen.

**!** Voor u het apparaat naar het grof vuil brengt, verwijder de stekker uit het stopcontact, snijd het netsnoer eraf en zorg ervoor dat de deur niet meer gesloten kan worden – zodat kinderen niet meer in gevaar kunnen gebracht worden.

### Installatie

#### De juiste plaats

Een droogautomaat vereist een voldoende grote aanvoer van propere, koele kamerlucht.

**!** Laat het apparaat niet werken samen met ovens (gas-, olie-, kolen-) of open haarden. De luchtstroom kan hun afzuigdampen aspireren, zuurstof onttrekken en vlammen doven. Risico op vergiftiging!

**!** Laat het apparaat enkel werken in goed geventileerde kamers met weinig stof. Blokkeer of bedek de ventilatiesleuven van het apparaat niet.

**!** De vloer moet een voldoende laadkracht hebben. Indien u bijvoorbeeld een wasmachine en droogautomaat op elkaar plaatst, kan deze combinatie wanneer geladen een totaal gewicht van 160 kg bereiken.

**!** Belangrijk:

- Plaats het apparaat enkel op een effen en waterpasse vloer.
- Plaats het apparaat niet op het netsnoer.
- Houd een afstand van minstens 1 cm van de muren (en achterkant 2 cm) of van ander meubilair.
- Beperk de vloerruimte niet via dikke maten, stroken hout of iets dergelijks.

#### Ventileer de afvoerlucht buitenshuis!

Het apparaat heeft één afvoeropening aan de achterkant.

**!** De afvoerlucht mag niet in de kamer worden geleid gezien de hoge vochtigheid op lange termijn schade aan de muren en aan de meubelen kan veroorzaken.

- Verbind de ventilatiebuis met de opening voor de afvoerlucht.

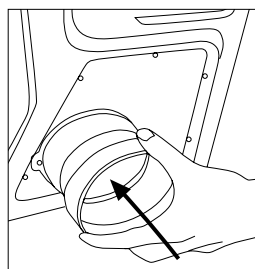

Bevestig de adapter door deze in de machine te duwen.

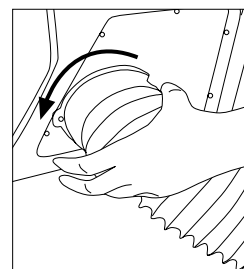

Verbind de slang door te schroeven

**!** Het is niet aan te raden om de ventilatiebuis te installeren zoals op de afbeelding.

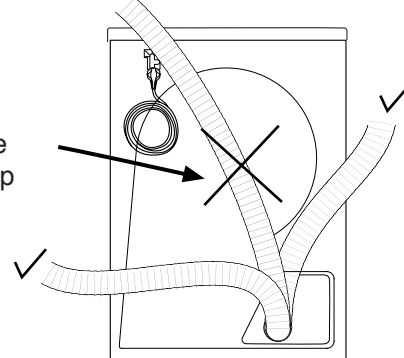

De ventilatiebuis

- kan door een open venster worden gehangen naar buiten;
- kan aan een aan de muur gemonteerde uitlaat worden verbonden.

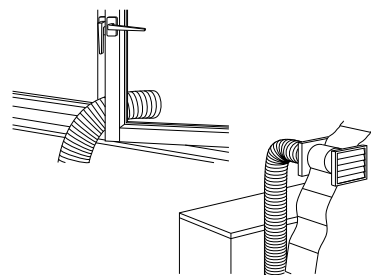

**!** De afvoerlucht moet niet in afvoerbuizen of schoorstenen of open haarden worden geleid. Controleer dit bij uw schoorsteenveger of verwarmingstechnicus.

- In plaats van de ventilatiebuis kan een ventilatiepijp worden gebruikt. De diameter ervan moet minstens 10 cm bedragen.
- De buis of pijp moet via de meest directe weg naar buiten worden geleid, dwz met het kleinste aantal ellebogen en bochten omdat deze de luchtstroom belemmeren.

\* De maximum lengte van een recht geleide buis/pijp staat vermeld in de tabel hieronder.

\* Voor elke elleboog en andere obstructie wordt de respectievelijk lengte getoond die moet worden afgetrokken van de maximum lengte.

	Slang	Pijp
<b>Max. Lengte</b>	4.0 m	5.0 m
<b>min...</b>		
1 elleboog 45°	-1.0 m	- 0.3 m
1 elleboog 90°	-1.8 m	- 0.6 m
1 elleboog 90° korte bocht		- 2.7 m
<sup>u</sup> 1 op muur gemonteerde afvoer *	-2.0 m	- 2.0 m

\* met automatische ventilatielatten

## Onderbouw

Dit apparaat kan onder een werkblad worden gemonteerd.

- Hiervoor is een speciale bovenbedekking vereist (stock nr 295 970 0100) beschikbaar bij de klantendienst of in de gespecialiseerde kleinhandel.



Enkel bevoegde specialisten kunnen een onderbouwinstallatie uitvoeren. Er is een risico op een elektrische schok!

## Wasmachine/Droogautomaat combinatie

Dit apparaat kan bovenop elk van onze wasmachines worden geplaatst.

- Hiervoor is een speciale stapelkit vereist (stock nr 296 280 0100 Wit) beschikbaar bij de klantendienst of in de gespecialiseerde kleinhandel.

## Waterpas zetten

- Pas de voetjes aan tot het apparaat waterpas staat en niet schommelt. Het is aanbevolen om dit met een waterpas te controleren.

Belangrijk:

- Pas enkel bij de voetjes aan, gebruik geen houten wiggen enz. Verwijder nooit de voetjes!

## De scharnierpositie wijzigen

Indien u de deur naar de andere kant wilt openen, moet u de scharnierpositie laten wijzigen van links naar rechts of vice versa door onze klantendienst.

## 5 Gebruik

### De eerste keer

- Om alle mogelijke productieresten te verwijderen, reinig de trommel met een vochtige doek voor de eerste droogcyclus.
- Tijdens de eerste droogcyclus kan er een slechte geur optreden.

## Voor het drogen

### Wat kan worden gedroogd

- Het wasgoed moet eerst zoveel mogelijk gecentrifugeerd worden – in de mate mogelijk voor het respectievelijke weefsel.



Volg altijd de symbolen op de labels van de kleding!

### Symbolen voor het drogen



Geschikt om te worden gedroogd bij hoge temperatuur:  
Hete was/ gekleurd katoen, katoen, linnen



Geschikt om te worden gedroogd bij verminderde temperatuur:  
Easy-care synthetische weefsels (polyester, polyamide); gemengde weefsels (met katoen)

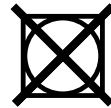

Drogen in droogautomaat niet mogelijk:  
Gevoelige weefsels (viscose, zijde, enz.); gordijnen

### Wat niet moet worden gedroogd



Droog geen wasgoed dat druipend nat is in de droogautomaat. De droogautomaat kan beschadigd geraken en het energieverbruik zal extreem hoog zijn.

- Gevoelige weefsels (zijde, gordijnen, wol, enz.) kunnen kreuken.
- Gevuld textiel (kussens, dekbed) zijn niet geschikt.
- Luchtdicht (met rubber bekleed) textiel.
- Schuim of rubberen delen (schouderpads enz) kunnen vervormen en het wasgoed of het apparaat beschadigen.
- Textiel dat behandeld werd met reinigingsmiddelen of chemisch gereinigd werd.
- Sluit drukknopen, ritsen en knopen.



De gegenereerde dampen kunnen een brand, explosie of vergiftiging veroorzaken of het apparaat beschadigen.

### De Deur

- Om te openen, trek aan het handvat van de deur.
- Plaats het wasgoed losjes in de trommel.
- Sluit de deur, duw tegen de deur tot u ze in het slot hoort vallen. Zorg ervoor dat het textiel niet tussen de deur geraakt.

# Programma's

## Tijdselectieknop

De programmaselectieknop kan zowel in wijzerzin als in tegenwijzerzin worden gedraaid.

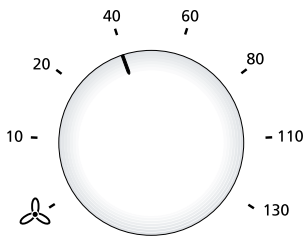

- i** Door op de aan/uit-knop te drukken, wordt de machine **ingeschakeld**. Het programma **start** enkel wanneer de Start-knop ingedrukt wordt.
- i** Wanneer wordt overgeschakeld naar een **ander** programma, moet het lopende programma eerst worden gestopt. In dat geval moet de knop Starten/Stoppen/Annuleren gedurende 3 seconden ingedrukt worden om het programma te annuleren.

Voor meer informatie over de individuele droogtijd, raadpleeg de "Programmatabel".



- !** Kies altijd een programma dat geschikt is voor het textieltype. Volg altijd de symbolen op de labels van de kleding!

## Standaard programma's

Afhankelijk van het textieltype, zijn verschillende programma's beschikbaar:

- **Katoen:**  
Drogen bij hoge temperatuur.
- **Easy - care:**  
Drogen bij gereduceerde temperatuur.

De tijdsprogramma's bieden een keuze tussen verschillende droogniveaus aan.

Droogniveau	Resultaat
 Linnenkast droog	gewoon textiel: linnenkast roog.
 Strijkdroog	vereist gewoonlijk een strijkbeurt

- i** Selecteer het droogniveau zo hoog als absoluut nodig. Dit zal het textiel met voorzichtigheid behandelen en het energieverbruik beperken.

- !** Droog enkel textiel in de droogautomaat als dit volgens het label toegestaan is.

Voor zeer gevoelig textiel, wordt het gebruik van een waszak aanbevolen.

Toepassing:

1. Voor het laden in de droogautomaat moeten alle kleine en verse vlekken verwijderd zijn.
2. Plaats 1 tot 4 stukken in de trommel of eerst in de waszak.
3. Selecteer een tijdsprogramma. Elke optie bij lage temperaturen kan worden gekozen.
4. Wanneer het programma beëindigd is, verwijder het wasgoed uit de trommel of waszak en plaats over een hanger om kreuken te vermijden.

## Pluizen/ Verluchten:

Voor het verfrissen of verluchten, voor alle types weefsel.

## Getimede programma's

Voor de laatste droogbeurt of het verluchten van uw wasgoed, zijn verschillende programma's beschikbaar.

### - 40 Min., 20 Min., ... 10 Min.

Drogen bij een verminderde temperatuur; de droogcyclus zal altijd eindigen nadat de gekozen tijd afgelopen is, ongeacht het droogniveau.

## Antikreuk

Indien het textiel niet kan worden verwijderd uit de droogautomaat na het beëindigen van de droogcyclus, zal deze fase het wasgoed scheiden en het gladmaken om kreukvorming te verminderen.

- i** Tijdens deze **antikreukfase draait** de trommel kort elke 60 seconden gedurende twee uur.

## Optionele functies

### Lage temperatuur

De knop Lage temperatuur vermindert de verwarmingskracht naar lagere waarden. Deze functie dient voor synthetisch en delicaat textiel. Zorg ervoor dat het lampje "Lage temperatuur" brandt.

### Kinderslot

Middels het kinderslot kan het apparaat kinderveilig worden gemaakt.

Deze functie kan worden ingesteld tijdens het programma of wanneer niet in gebruik en in stand-by.

### Om het kinderslot te activeren:

Houd de beide knoppen aangegeven door de pijlen gedurende ongeveer 3 seconden ingedrukt tot het kinderslot geactiveerd is en één van de controlelampjes begint te knipperen.

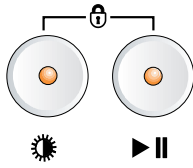

- i** Het kinderslot zal alle knoppen deactiveren met uitzondering van de aan/uit-knop.

### Om het kinderslot te deactiveren:

Houd de beide knoppen aangegeven door de pijlen gedurende ongeveer 3 seconden ingedrukt tot het kinderslot gedeactiveerd is en één van de controlelampjes stopt met knipperen.

- i** Het kinderslot voorkomt het openen van de deur niet.

## Controlelampjes programmaverloop

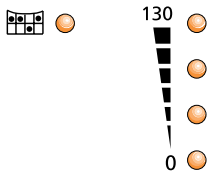

Deze rij lampjes geeft het verloop van het lopende programma aan.

- Wanneer u een programma instelt en op de start-knop duwt, zullen Starten/Stoppen en één van de lampjes branden, wat aangeeft dat het programma gestart is. Knipperen terwijl het kinderslot actief is.
- Wanneer het programma bezig is, **brandt** één van de controlelampjes wat de resterende tijd bij benadering aangeeft.

### Einde/Antikreuk

- brandt wanneer het einde van het programma bereikt is, knippert wanneer de antikreukfase actief is.

## Controlelampjes

### Pluizenfilter reinigen

- brandt aan het einde van het programma om u eraan te herinneren om de pluizenfilter te reinigen (zie “Pluizenfilter”).

- i** Wanneer het lampje Pluizenfilter reinigen knippert tijdens het programmaverloop, zie “Problemen oplossen”.

## De juiste hoeveelheid

- De maximum ladingscapaciteit hangt af van het textieltype en het overeenkomstige droogprogramma.
- !** Bekijk de informatie die vermeld staat in de “Programmatabel”! De trommel overladen heeft een negatief effect op het droogresultaat.
- i** Probeer altijd de maximale laadcapaciteit te gebruiken.

---

### Kleding

---

Blouse	Katoen 150 g
Kleed	Katoen 500 g
	Andere 350 g
Jeans	700 g
10 luiers	1000 g
Hemd	Katoen 300 g
	Andere 200 g
T-Shirt	125 g

---

### Huishouditems

---

Dekbedhoes (dubbel)	Katoen 1500 g
	Andere 1000 g
Groot tafelkleed	700 g
Klein tafelkleed	250 g
Theedoek	100 g
Badhanddoek	700 g
Dekbedhoes (dubbel)	350 g
Eenpersoonslaken	350 g
Tweepersoonslaken	500 g

---

- !** Tijdens de werking van de droogautomaat, moet de kamertemperatuur +5 C à +35 C zijn.

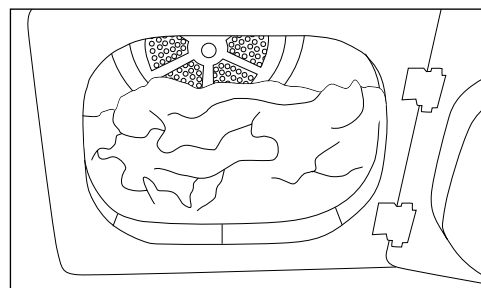

- !** Het is niet aan te bevelen om meer dan dit niveau te laden. Het overladen van de droogautomaat kan de kleding beschadigen. Voor richtlijnen betreffende de maximum lading, raadpleeg de werkingsinstructies.

- !** Wanneer grote items worden gedroogd zoals lakens, raden we aan om de droogautomaat af en toe te stoppen om de lading te herverdelen.

## 6 Voor u naar de klantendienst belt/problemen oplossen

Indien u merkt...	controleer...
Het apparaat kan niet worden ingeschakeld of het programma start niet	<ul style="list-style-type: none"> <li>• Programma geselecteerd? Start-knop ingedrukt?</li> <li>• Deur goed gesloten?</li> <li>• Netsnoer ingepluigd?</li> <li>• Hoofdzekering gesprongen in uw huis.</li> </ul>
Apparaat reageert niet op invoer	<ul style="list-style-type: none"> <li>• Kinderslot geactiveerd?</li> <li>• Indien de storing aanhoudt: verwijder netsnoer en wacht enkele seconden voor u het netsnoer terug inpluigt.</li> </ul>
Lampje 'Einde (of '0')' knippert (gedurende 2u)	<ul style="list-style-type: none"> <li>• Antikreukfase is actief (duur 2 uur)</li> <li>• Schakel de machine uit en verwijder het wasgoed.</li> </ul>
Lampje 'Einde (of '0')' brandt	<ul style="list-style-type: none"> <li>• Programma-einde bereikt</li> <li>• Schakel de machine uit en verwijder het wasgoed.</li> </ul>
Programma stopt zonder duidelijke reden	<ul style="list-style-type: none"> <li>• Deur is geopend? Druk op de Start-knop.</li> <li>• Was er een stroomonderbreking? Druk op de knop Start-knop.</li> </ul>
Binnenlicht trommel (afhankelijk van model) werkt niet	<ul style="list-style-type: none"> <li>• Lamp kapot? Neem contact op met de klantendienst.</li> </ul>
Wasgoed te nat of droogtijd te lang	<ul style="list-style-type: none"> <li>• Trommel te vol geladen? Zie "Programmatabel".</li> <li>• Zorg voor een goede ventilatie. Controleer de ventilatiesleuven.</li> <li>• Controleer de ventilatiebuis en op de muur gemonteerde ventilatiebuis?</li> <li>• Reinig de pluizenfilter</li> <li>• Reinig de trommelribben.</li> <li>• Beëindig het droogproces met een geschikt getimed programma.</li> <li>• Controleer de netspanning?</li> </ul>
Textiel is gekrompen, vervilt, beschadigd	<ul style="list-style-type: none"> <li>• Droog enkel textiel dat geschikt is om in de droogautomaat te worden gedroogd.</li> <li>• Droog enkel met een programma dat geschikt is voor dat bepaalde textieltype.</li> </ul>

**Laat ons u helpen!** : Indien u het probleem niet kunt oplossen, neem contact op met onze klantendienst.

### Technische specificaties/Energieverbruik

Laadcapaciteit (droog gewicht)		
- Katoen	max. 6.0 kg	
- Synthetisch	max. 3.0 kg	
- Donzig maken/ Verluchten:	max. 6.0 kg / 3.0 kg	
Droogmethode	Geventileerd, tijd gecontroleerd	
Afmetingen		
- Hoogte/hoogte voor onderbouw-installatie	85.0 cm / 82.0 cm	
- Breedte	59.5 cm	
- Diepte/diepte voor onderbouw-installatie	54 cm	
- Hoogteaanpassing van voetjes	0.5 cm	
Gewicht, onverpakt	ongev. 29 kg	
Verbruik 1)	voor centrifugeren    Restvochtigheid    Energie	
	snelheid	
- Katoen linnen kastdroog 2) 3)	1000 min <sup>-1</sup>	Ongev.%60    3.39 kWh
- Katoen strijkdroog 2)	1000 min <sup>-1</sup>	Ongev.%60    2.90 kWh
- Synthetisch linnen kastdroog 2)	600 min <sup>-1</sup>	Ongev.%50    1.30 kWh

1) Standaardwaarden bepaald onder standaardvoorwaarden Afhankelijk van centrifugeersnelheid, textieltype en heersende omstandigheden, is een afwijking van 10% mogelijk.

2) Testprogramma volgens EN 61121 : 2005.

3) Standaardprogramma voor energie identificatielabel.